

Sterownik Rolety SR-Timer

Sterownik jednej rolety z Timerem, z przyciskami do sterowania lokalnego, podtynkowy,



- automatyczny, czasowy sterownik jednej rolety,
- przyciski do sterowania lokalnego,
- częściowe zamknięcie i częściowe otwarcie rolety,
- tygodniowy sterownik czasowy z czterema zdarzeniami każdego dnia tygodnia, zdarzeniem jest całkowite lub częściowe otwarcie, całkowite lub częściowe zamknięcie rolety o dowolnej godzinie, o wschodzie słońca, nie szybciej jednak niż o 5.00, 6.00, 7.00, 8.00 lub o zachodzie słońca,
- zegar z automatyczną zmianą czasu letniego i zimowego,
- zasilanie 230VAC, bateria podtrzymująca pracę zegara,
- montaż podtynkowy,
- sterownik nie posiada odbiornika radiowego,





1. Praca

→ Gdy roleta pozostaje w bezruchu, sterownik wyświetla aktualną godzinę, dzień tygodnia i ikonę zegara. Migający wyświetlacz oznacza brak zasilania 230VAC,









→ Naciskanie przez 3s przycisku  włącza/wyłącza pracę automatyczną *R*,



→ Naciśnięcie przycisków   wywołuje ruch rolety w górę lub w dół, migająca strzałka kierunku ruchu GÓRA  lub DÓŁ  i wyświetlany jest czas w minutach i sekundach, po którym roleta się zatrzyma,



→ Równoczesne naciśnięcie przycisków   lub   częściowo otwiera/zamyka roletę, częściowy ruch jest sygnalizowany migającymi symbolami  lub  i wyświetlany jest czas w minutach i sekundach, po którym roleta się zatrzyma,







→ Naciśnięcie przycisku stop  zatrzymuje roletę, a sterownik pokazuje ekran z godziną, minutą i dniem tygodnia,



→ Jeżeli na wyświetlaczu pojawi się napis *! ZEGAR*, oznacza to konieczność ustawienia aktualnego czasu, roku i tygodnia. Jeżeli napis *! ZEGAR* pojawia się po braku zasilania 230VAC, należy wymienić baterię (CR1220) w sterowniku - zalecamy kontakt z instalatorem.

2. Ustawienie zegara i harmonogramu czasowego - AUTO

Równoczesne naciśnięcie przycisków  i  przez 3s wywołuje pierwszą pozycję Menu ZEGAR. Przyciski   zmieniają nr pozycji MENU, Przyciskiem  wybiera się pozycję Menu.

1. ZEGAR



Ustawianie godziny, minuty, dnia tygodnia, dwóch cyfr roku, numeru aktualnego tygodnia w roku,



2. AUTO

Ustawianie automatycznego zamykania / otwierania, automatycznego częściowego zamykania / częściowego otwierania rolety o wybranej porze,



 W dowolnym momencie konfiguracji równoczesne naciśnięcie przycisków   przez 3s lub po 60s bezczynności sterownik wraca do trybu praca.

2.1. Menu Zegar

Czerwone elementy wyświetlacza migają

W Trybie Pracy sterownika równocześnie naciskać przyciski **▶** i **◻** przez 3s. Sterownik przejdzie do trybu MENU, **1 2 EGA**, przyciskiem **◻** zatwierdzić wybór **1 2 EGA**

Przyciskami **▲** **▼** ustawić aktualną godzinę, przyciskiem **◻** zatwierdzić godzinę, sterownik przechodzi do ustawienia minut,



MINUTY Przyciskami **▲** **▼** ustawić aktualną minutę, przyciskiem **◻** zatwierdzić minutę, sterownik przechodzi do ustawienia dnia tygodnia,



DZIEŃ TYGODNIA Przyciskami **▲** **▼** ustawić aktualny dzień tygodnia np. Poniedziałek **Mo**, przyciskiem **◻** zatwierdzić dzień tygodnia, sterownik przechodzi do ustawienia roku,



ROK Przyciskami **▲** **▼** ustawić ostatnie dwie cyfry roku, przyciskiem **◻** zatwierdzić rok, sterownik przechodzi do ustawienia numeru tygodnia w roku,



NUMER TYGODNIA Przyciskami **▲** **▼** ustawić numer tygodnia w roku, (numer tygodnia można ustalić w kalendarzu lub Internecie), przyciskiem **◻** zatwierdzić numer tygodnia, i sterownik przechodzi do MENU,



➡ Równoczesne naciskanie przycisków **▶** i **◻** przez 3s lub po 1min bezczynności sterownik przełącza się do Trybu PRACA.

2.2. Menu Auto

Sterownik w trybie Auto, może **cztery razy każdego dnia tygodnia**, o wybranej porze **zrealizować zdarzenie**, czyli: całkowicie otworzyć, częściowo otworzyć, całkowicie zamknąć, częściowo zamknąć roletę.

W każdym zdarzeniu należy określić:

1. Kiedy zdarzenie ma wystąpić:

o zachodzie słońca **2ACh**, o wschodzie słońca **15Ch**, o wschodzie słońca, jednak nie szybciej niż: o godzinie 5:00-**15c5**, 6:00-**15c6**, 7:00-**15c7**, 8:00-**15c8** lub o określonej godzinie np.: 17:28 - **17:28**.

Konfigurowanie zdarzeń w menu Auto

2. Czy roleta ma zamykać się całkowicie **▼**, zamykać się częściowo **▼** **🕒**, otwierać się całkowicie **▲**, czy otwierać się częściowo **▲** **🕒**.

3. Przykładowe zdarzenie:



w Piątek **Fr**, trzecim zdarzeniem tego dnia, o godzinie **08:21** jest częściowe otwarcie rolety **▲** **🕒**, Przyciskami **▲** **▼** można wybrać rodzaj zdarzenia.

W Trybie Pracy sterownika przez 3s równocześnie naciskać przyciski **▶** i **◻**, sterownik przejdzie do trybu konfiguracji **1 2 EGA**,

Przyciskami **▲** **▼** ustawić **2Auto** i przyciskiem **◻** zatwierdzić wybór,



Przyciskami **▲** **▼** wybrać dowolne /kolejne zdarzenie, np. zdarzenie nr 1 w Poniedziałek **Mo**,



Przyciskiem **▶** przejść do np. godziny zdarzenia,



i dalej przyciskami **◻** **◻** ustawić np. godz. 08, nacisnąć przycisk **◻**,



Przyciskami **◻** **◻** ustawić np. min 21 i nacisnąć przycisk **◻**,



Przyciskami **◻** **◻** ustawić np. zamykanie częściowe **▼** **🕒**, i przyciskami **▲** **▼** przejść do wyboru kolejnego zdarzenia lub zakończyć konfigurację.

➡ Równoczesne naciskanie przycisków **▶** i **◻** przez 3s lub po 1min bezczynności sterownik przełącza się do Trybu PRACA.

3. Ustawienie czasów ruchu rolety

3.1. Czas częściowego zamykania

W trybie praca naciśnięcie razem przycisków dół ▼ i stop ■ częściowo zamyka roletę. Dla sterownika oznacza to, bez względu na aktualną pozycję rolety - zamyka roletę przez czas częściowego zamykania.

W zasadzie roleta powinna być otwarta (zwinęta), ale nie jest to konieczne.

Żeby ustawić czas częściowego zamykania, należy całkowicie otworzyć (zwinąć) roletę, a potem nacisnąć równocześnie dwa przyciski ▼ ▲ - roleta wykona dwa krótkie przeciwstawne ruchy - drgnie raz. W ciągu 10s nacisnąć razem przyciski ▼ ■ - roleta rozpocznie się zamykać (na wyświetlaczu pokazywany jest czas ruchu w minutach i sekundach), a gdy osiągnie dolną pozycję częściowego zamykania - nacisnąć przycisk ■. Roleta zatrzyma się i raz drgnie.

Można sprawdzić poprawność ustawienia czasu częściowego zamykania. Otworzyć całkowicie roletę i nacisnąć razem przyciski ▼ ■ - roleta powinna zatrzymać się w pozycji częściowo zamkniętej.

3.2. Czas częściowego otwierania

W trybie praca naciśnięcie razem przycisków ▲ ■ sterownika otwiera częściowo roletę. Dla sterownika oznacza to, bez względu na aktualną pozycję rolety - otwiera roletę przez czas częściowego otwierania.

W zasadzie roleta powinna być zamknięta (rozwinęta), ale nie jest to konieczne.

Żeby ustawić czas częściowego otwierania, należy całkowicie zamknąć roletę (rozwinąć), a potem nacisnąć równocześnie dwa przyciski ▼ ▲ roleta wykona dwa krótkie przeciwstawne ruchy - drgnie raz. W ciągu 10s nacisnąć razem przyciski ▲ ■ - roleta rozpocznie się otwierać (na wyświetlaczu pokazywany jest czas ruchu w minutach i sekundach), a gdy osiągnie górną pozycję częściowego otwierania - nacisnąć przycisk ■. Roleta się zatrzyma i raz drgnie.

Można sprawdzić poprawność ustawienia czasu częściowego otwierania. Zamknąć całkowicie roletę i nacisnąć razem przyciski ▲ ■ - roleta powinna zatrzymać się w pozycji częściowo otwartej.

3.3. Czas całkowitego ruchu rolety

Można zmienić czas całkowitego ruchu rolety po naciśnięciu przycisku góra ▲ lub dół ▼ (fabryczny czas 2min). Zakres ruchu ustala mechaniczny wyłącznik krańcowy rolety. Sterownik nie jest informowany o rozłączeniu silnika, otwiera on lub zamyka roletę przez czas niezbędny do zadziałania wyłączników

krańcowych. Żeby ustawić czas całkowitego ruchu, należy całkowicie zamknąć roletę (rozwinąć), a potem nacisnąć równocześnie dwa przyciski ▼ ▲ sterownika - roleta wykona dwa krótkie przeciwstawne ruchy - drgnie raz. W ciągu 10s nacisnąć razem przyciski ▲ ■ ▲ - roleta zacznie się otwierać, na wyświetlaczu pokazywany jest czas ruchu w minutach i sekundach. Kilka sekund po całkowitym zamknięciu - należy nacisnąć przycisk ■. Maksymalny czas całkowitego ruchu rolety to 4min.

4. Dane techniczne

Lp	Nazwa	Wartość	Uwagi
1	Zasilanie	230VAC	
2	Moc silnika	400W	silnik indukcyjny
3	Bateria	CR1220	3V

5. Podłączenie sterownika

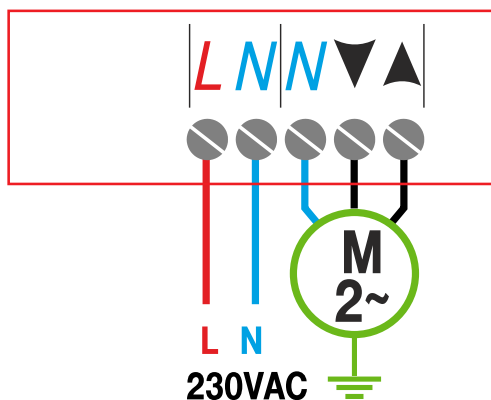

6. Gwarancja

Szczegóły dotyczące gwarancji znajdują się na karcie gwarancyjnej oraz na stronie www.proxima.pl w zakładce - do pobrania.



Zabrania się wyrzucania tego urządzenia razem z odpadami domowymi. Według dyrektywy 2012/19/ UE (WEEE II) obowiązującej w UE, to urządzenie podlega selektywnej zbiórce.

UPROSZCZONA DEKLARACJA ZGODNOŚCI UE:



Proxima sp.j. niniejszym oświadcza, że sterownik rolety SR-TIMER jest zgodny z dyrektywą 2014/53/UE. Pełny tekst deklaracji zgodności UE jest dostępny pod następującym adresem internetowym: www.proxima.pl w zakładce do pobrania.

RoHS



Proxima sp.j. właściciel marki ATELOR

87-100 Toruń, ul. Polna 23a, tel. 56 660 2000, www.proxima.pl